

WICHTIG • IMPORTANT !

Liebe Kundin, lieber Kunde!

Vielen Dank, dass Sie ein Produkt von Inter Link SAS gekauft haben. Jedes Möbel wird mehrfach auf einwandfreien Zustand kontrolliert. Trotzdem kann es vorkommen, dass hin und wieder etwas nicht zu Ihrer Zufriedenheit ist (siehe hierzu auch Rückseite). In einem solchen Fall teilen Sie uns den Grund Ihrer Beanstandung, die Artikel-Nummer und die untenstehende 4-stellige Order-Nummer für das gekaufte Produkt mit. Sie können Ihre Beanstandungen auch auf der Montageanleitung einzeichnen und an uns senden oder faxen.

Bitte geben Sie in jedem Fall die Order-Nummer an, sonst kann Ihre Reklamation nicht bearbeitet werden. Wir danken Ihnen für Ihr Verständnis und wünschen Ihnen viel Freude mit Ihrem neuen Möbel!

Dear customer!

Thank you for buying a product from Inter Link SAS. This piece of furniture has been checked several times for its faultlessness. Unfortunately it is still possible that every now and then something is not quite to your satisfaction (please also see the back-side of this page). In that case you have to state the article number and the four digit order number of the purchased product which you can see at the bottom of this page additionally to your complaint. You can also mark the fault on the assembly instructions and send it to us by fax or post.

Please make sure that you always state the order number, otherwise we cannot process your complaint. We thank you for your understanding and hope you will enjoy your piece of furniture.

Chère cliente, cher client!

Merci d'avoir acheté un produit de notre gamme. Ce meuble a été plusieurs fois contrôlé lors de sa fabrication. Si toutefois ce produit ne vous donnait pas entière satisfaction, nous vous serions reconnaissants de bien vouloir spécifier, lors de votre réclamation, la référence de l'article et le numéro de commande (Order n°) inscrit en bas de cette page et indiquer le numéro de la pièce défectueuse en vous aidant pour cela de la notice de montage. Remettez ce document au point de vente où vous avez effectué votre achat qui transmettra.

N'omettez pas d'indiquer le numéro d'ordre ci-dessous, indispensable au bon traitement de votre réclamation. Nous vous remercions pour votre compréhension.



Inter Link SAS
Z. A. du Niedermald
F-67470 Seltz
Frankreich/France

International: (0033) 3 88 05 55 50
Belgium: (0032) 3 88 05 55 58
National: (03) 88 05 55 59
Téléphone 03 88 05 55 77
Téléfax 03 88 05 55 79
e-mail: service@interlink-sas.com
www.interlink-sas.com

Holz lebt ... Hinweise zu Ihrem Produkt!

Sie haben sich mit dem Kauf für ein Möbel aus Massivholz, ein Naturprodukt, entschieden. Die Echtheit des Holzes erkennen Sie an der unterschiedlichen Maserung - den so genannten „Jahresringen“ - und den Ästen. Die Jahresringe, teilweise mit ihrer rötlich-braunen Färbung zeigen das Alter des Baumes. Die Natur des Holzes und Ihre vorteilhaften Eigenschaften geben jedem einzelnen Möbelstück ihren ganz „persönlichen Charakter“ und verleihen jedem Möbel die Bezeichnung „Unikat“.

Auch andere Eigenschaften sollten Ihnen bekannt sein:

Holz kann Wasser und Wärme aufnehmen und auch wieder abgeben, das bedeutet, es passt sich dem Umgebungsklima an. Bei feuchtem Klima wird Wasser aufgenommen - das bewirkt, dass das Holz „wachst“ (quillt). Bei sehr trockenem Klima wird Wasser abgegeben und das Holz „schumpft“ (schrumpft). Dieses „Arbeiten“ des Holzes ist naturbedingt und kann Maßveränderungen herbeiführen. Trotz sorgfältiger Qualitäts-Sortierung, können durch nicht sichtbare Verwachsungen und unterschiedliche naturbedingte Maserungsverläufe, Spannungen auftreten, die ein „Verziehen“ (Propeller) bewirken. Bekommen Teile nur einseitig Feuchtigkeit oder Wärme, dies kann auch während der Transportbedingung geschehen, so hat dies zur Folge, dass Teile „schüsseln“ (hoch oder bauschig werden). Um dieses „Schüsseln“ wieder rückgängig zu machen, stellen Sie die hohen Seiten einige Tage aufeinander, so dass bei normalem Raumklima die Rückbildung erfolgen kann. Beim oben erwähnten „Arbeiten“ können auch kleine Risse, leichte Unebenheiten, leichte Aufrauungen auf der Oberfläche und an den Kanten auftreten. Äste und Verwachsungen, unterschiedlicher Reklamationen, und Farb-/Struktur-Unterschiede sind demzufolge positive Umfunktionsmerkmale eines völlig natürlich gewachsenen Werkstoffes und stellen keine Beanstandungen/Reklamationen dar.

Um die Oberfläche des Holzes zu schützen und das natürliche Aussehen zu erhalten, wurde sie mit einem klaren Schutzlack überzogen. Sofern Sie ein gebeiztes Möbel erworben haben, sind eventuelle Farbveränderungen naturbedingt, und verändern dem natürlichen Unikat keine ganz persönliche Note. Massivholz nimmt Beize je nach Holzmaserung unterschiedlich stark auf. Diese natürlichen Abweichungen so gering wie möglich zu halten, achten Sie darauf, dass die Möbellacke immer in einem normalen Raumklima (ca. 20 - 22 °C und 40 - 50 % Luftfeuchtigkeit) gelagert oder aufgestellt sind.

Pflegehinweise:

Holz-, Glas-, Stahl- oder MDF- und beschichtete Oberflächen; Pflegen Sie Ihr Möbel am besten mit einem leicht angefeuchtetem Staubtuch oder mit etwas Möbelpolitur (im Handel überall erhältlich und beschreiben Sie unbedingt die Gebrauchsanweisungen dazu). Wenn Sie Ihr Möbel gelegentlich leicht abwischen, vergessen Sie bitte nicht mit einem trockenen, weichen Tuch nach zu reinigen.

Stahlstäbe: Das Metall ist in der Oberfläche mit einer Schutzlackierung versehen. Diese kann durch die maschinelle bedingte Produktion evtl. kleine Farbdifferenzen, Wälken, Flecken aufweisen, welche keinen Reklamationsgrund darstellen. Falls durch den Transport evtl. einige Metallteile etwas verbogen sein sollten, können Sie diese vorsichtig in die Ursprungsgröße zurückbiegen. Die Schrauben wollen Sie bitte nicht überdrehen und von Zeit zu Zeit nachziehen.

MDF- und beschichtete Oberflächen: MDF besteht aus Holzfasern. Die beschichtete Oberfläche bitte nicht mit Messer oder spitzen Gegenständen bearbeiten, da hier Schäden entstehen können. Dadurch verursachte Schäden sind keine Reklamationsgründe.

Sollten evtl. durch die maschinelle Bearbeitung der beschichteten Kanten oder Oberflächen, die Kanten oder Ecken etwas scharfkantig sein, können sie diese mit einem handelsüblichen Sand-Schleifpapier nachschleifen. Gehen sie jedoch dabei sorgfältig und vorsichtig vor, damit nicht zu viel Material entfernt wird.

Wir wünschen Ihnen viel Freude mit Ihrem neuen Möbel

Ihr Qualitätsicherungsteam bei Inter Link SAS

Le bois, une matière vivante... Indications sur votre produit :

Avec l'achat de ce meuble en bois massif, vous avez fait l'acquisition d'un produit naturel. Vous reconnaîtrez l'authenticité du bois grâce aux différentes veines appelées, aussi cernes, ainsi qu'aux nœuds. Les cernes partiellement teintés de rouge-brun, indiquent l'âge de l'arbre. La nature du bois et ses propriétés avantageuses donnent à chaque meuble un caractère personnel et prêtent ainsi la désignation de „pièce unique“ à chacun d'eux.

Mais bien d'autres éléments sont à porter à votre connaissance :

Le bois absorber l'eau et la chaleur et les rejeter, ce qui signifie qu'il s'adapte à tous les climats. Dans un milieu humide, il absorbe l'humidité ce qui cause des variations dimensionnelles (gonflement) du bois. Dans un milieu sec, le bois s'assèche et entraîne des variations dimensionnelles inverses. Ce „travail“ du bois est un phénomène naturel mais peut ainsi provoquer des modifications de mesures. Malgré un tri soigneux et rigoureux, des climats non visibles et des courts de veines différents des axes, effets naturels dus à l'âge peuvent provoquer des fissures ou éclatements (souvent en forme d'étoile). Une exposition inégale à l'humidité ou la chaleur peut causer l'arc größer ou valier le bois. Si certains pièces deviennent être gorge ou voilé, il vous suffit de les poser l'une contre l'autre pendant quelques temps afin qu'elles reprennent leur forme initiale. Dans le „travail“ du bois, il y a également, de petites fissures, irrégularités ou rugosités pour équilibrer l'appareil sur les parties extérieures de votre meuble. Néanmoins, cernes de structure ou de couleur différentes sont considérées comme les signes particuliers d'une matière totalement naturelle et ne peuvent par conséquent être sujet à réclamation.

Pour protéger la surface du bois à conserver son aspect naturel, celle-ci est recouverte d'un vernis de protection, transparent. Dans la mesure où vous avez acquis un meuble de teinte miel, des variations de couleurs sont dues aux effets naturels du bois, ce qui accentue sa note personnelle de pièce unique. Le bois massif absorbe plus ou moins fortement le climat ambiant normal d'environ 20-22°C et d'une hygrométrie de 40 à 50 %.

Conseils d'entretien

Pour tous les meubles en bois, métal, MDF ou panneaux de particules; Nettoyer vos meubles avec un chiffon doux humide ou du produit à bois (disponible dans les magasins spécialisés - lire attentivement la notice d'emploi avant utilisation). Repasser impérativement un chiffon doux et sec. Meubles en métal: la surface du métal est recouverte d'un laquage de protection. De par la fabrication mécanique, des nuances de laines peuvent apparaître, celle-ci ne peuvent être prise en compte comme motif de réclamation. Ne pas faire bruler les vis, il est préférable de les resserrer de temps en temps.

Meubles en MDF ou panneaux de particules: Les meubles en MDF se composent de fibres de bois recouvertes d'un film. Il ne faut en aucun cas utiliser d'objet pointu ou tranchant sur ces surfaces. Les dommages dus à ces effets ne pourront faire l'objet de réclamations.

Si toutefois les arêtes devaient être vives, il suffit de les poncer légèrement avec du papier émeri fin. Mieux vaut renouveler l'opération une seconde fois, de façon à ne pas endommager le meuble.

Nous vous souhaitons beaucoup de plaisir au montage de votre nouveau meuble.

Cordialement, l'équipe du service qualité chez Inter Link S.A.S.

Wood lives ... Important information on your product!

You have decided to buy a furniture of solid wood - a natural product. You can observe the wood genuineness through the knots and the several grains, which are called „Years Rings“. The „Years Rings“ which partially have a red-brownish colour show you the age of a tree. The wood nature and its advantageous features lend each piece of furniture a condition of „an uniqueness“.

We would like to inform you about further characteristics of the wood:

Wood can retain and release water and heat - what means that the wood modifies itself according to the environment conditions and weather. If the weather is humid the wood absorbs water and expands. On the contrary, if the weather is dry, the wood releases water and it shrinks automatically. The alterations in the wood depend on the climate and can affect the dimensions of your piece of furniture. Although the wood quality is chosen carefully, the alterations in the wood can lead to invisible connection or natural grain runs of grains: if a piece of furniture is exposed to humidity on one of its sides (what can happen during transport or well) this side can warp becoming a concave or convex surface. To obtain the usual and correct form of your piece of furniture, you can set convex sides against each other for some days and store them in a room with room normal temperature and humidity. The wood will recede and obtain the former shape again. If your piece of furniture has expanded or shrunk for one of the reasons mentioned above, some small cracks, light scratches or unevenness can appear on the surface or edges of the year piece of furniture. Nodes, intergrowths, different runs of grains, colour, and variety of composition are signs for unique features of a natural grown material. This should be no reason for an objections or complaints.

Your piece of furniture is covered with a light varnish layer used to protect the wooden surface and its natural appearance. Since you have bought a stained piece of furniture you should be aware of eventual colour variation caused by the nature of the wood. Solid wood absorbs the stain according to its grains and therefore you will have different colours in your piece of furniture, what should not be a cause of objections or complaints.

To reduce the effect of the characteristics listed, you should pay attention to the room temperature and humidity. Solid wood furniture have to be stored or kept in a room with a temperature between 20 - 22°C and air humidity between 40 - 50 %.

Maintenance advice:

You should clean your piece of furniture with a moistened cloth or with special furniture polish available in supermarkets or specialized stores. Using a furniture polish pay attention to its instructions for use. Please do not forget to wipe your piece of furniture up with a dry cloth.

We wish you a lot of joy and pleasure with your new piece of furniture.

Your quality assurance team at Interlink SAS

Order-Nr./Order no./Commande no.

14098

PALE

"PALE"**TISCH / TABLE / TABLE****Montage Anleitung / Notice de Montage / Assembling Instruction**

ART. NR: 20 90 07 60

EAN NO.: 40 10 340 20 97 62 ORDER #

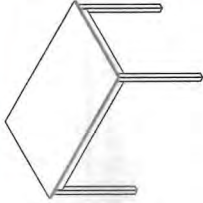
**DEUTSCH****Wichtige Montage - Tipps**

- 1.) Bitte folgen Sie unseren Montage-Tipps, bevor Sie die Montage beginnen.
- 2.) Lesen Sie bitte sorgfältig die Montageanleitung und machen Sie sich mit der darin aufgeführten Anleitung gut vertraut.
- 3.) Vergleichen Sie die aufgeführten Teile- und Beschlagsliste mit dem Kartoninhalt.
- 4.) Bereiten Sie das notwendige Werkzeug für die Montage vor und vergewissern Sie sich über die einwandfreie Beschaffenheit der Werkzeuge. Schlechtes Werkzeug kann zu Problemen bei der Montage führen.
- 5.) Bereiten Sie einen entsprechend großen Montagefreiraum vor. Damit beim Aufbau die Möbel nicht zerkratzt oder beschädigt werden, empfehlen wir Ihnen, den Verpackungskarton oder eine weiche Unterlage (z. B. Stoff oder Teppich) zu verwenden.
- 6.) Wir schlagen vor, die Montage immer mit zwei oder mehreren Personen durchzuführen.
- 7.) Bitte beachten Sie beim Festziehen der Schrauben, dass Sie diese nicht überdrehen. Von Zeit zu Zeit sollten Sie die Schrauben überprüfen und evtl. nachziehen.
- 8.) Bitte bewahren Sie diese Montageanleitung und das Serviceblatt auch nach der Montage gut auf. Vielleicht benötigen Sie diese zu einem späteren Zeitpunkt noch einmal.

Pflegeanleitung

Für Holz-, Glas- und Stahlmöbel sowie für Möbel mit MDF und beschichteter Oberfläche.

Holzmöbel: Flecken können Sie sofort mit einem angefeuchteten, weichen Tuch, oder mit etwas Möbelpolitur (überall im Handel erhältlich) entfernen. Wischen Sie jedoch mit einem trockenen, weichen Tuch unbedingt nach.

Stahlmöbel: Die Oberfläche des Metalls ist mit einer Schutzlackierung versehen, die durch die maschinell bedingte Produktion evtl. kleine Farbunterschiede, Wolken, Flecken aufweisen kann. Diese stellen keinen Reklamationsgrund dar.

Falls durch den Transport Metallteile etwas verbogen sein sollten, können Sie diese vorsichtig in die Ursprungsform zurückbiegen. Die Schrauben sollten Sie nicht überdrehen und von Zeit zu Zeit nachziehen.

MDF und beschichtete Oberflächen:

MDF besteht aus Holzfasern. Die beschichtete Oberfläche bitte nicht mit einem Messer oder spitzen Gegenständen bearbeiten, da dadurch Schäden entstehen können. Dadurch verursachte Schäden sind keine Reklamationsgründe. Sollten evtl. durch die maschinelle Bearbeitung der beschichteten Kanten oder Oberflächen die Kanten oder Ecken etwas scharfkantig sein, können sie diese mit einem handelsüblichen Sand-Schleifpapier nachschleifen. Gehen sie dabei jedoch sorgfältig und vorsichtig vor, damit nicht zu viel Material entfernt wird.

Warnung:

Der Aufbau von Möbeln ist nur für Erwachsene gedacht, nicht für Kinder. Bitte entfernen Sie Ihre Kinder während der Montage vom Montageort. Kinder können evtl. Beschläge oder Kleinteile mitnehmen, entfernen oder verschlucken. Bei noch nicht fertiger Montage können Teile auch herunterfallen. Schützen Sie deshalb Ihre Kinder mit deren Abwesenheit. Sofern Glasteile mitgeliefert werden, bitten wir Sie, diese während der Montage mit Vorsicht zu behandeln. Glas kann jederzeit brechen und somit Verletzungen verursachen. Schützen Sie deshalb unbedingt Ihre Augen und Hände mit im Handel erhältlichen Schutzbrillen. Bitte schützen Sie sich generell mit einer entsprechenden Montageschutzkleidung und Sicherheitsschuhen.

Wir haften nicht für Personen- oder Sachschäden, die durch eine falsche oder unsachgemäße Montage entstehen. Wir haften auch nicht für Schäden, die dadurch entstehen, dass die erforderlichen Kontrollen während der Benutzung (eventuell notwendiges Nachziehen von Schrauben o. Ä.) nicht durchgeführt werden. Wir haften ferner nicht für Schäden, die durch unsachgemäßen oder bestimmungswidrigen Gebrauch entstehen.

Wir wünschen Ihnen viel Freude mit Ihrem neuen Möbel
Ihr Qualitätssicherungsteam

bei Inter-Link-SAS

FRANÇAIS**Informations importantes :**

- 1) Respecter l'ordre chronologique de montage
- 2) Lire attentivement la notice dans son intégralité avant le début du montage
- 3) Comparer les quantités dans l'emballage à celles indiquées sur la notice et s'assurer que les quantités soient bien les mêmes.
- 4) Préparer les outils nécessaires au montage, s'assurer que ceux-ci soient adaptés et en bon état de marche. L'utilisation d'outils non adaptés pourrait altérer le montage et / ou la qualité du produit.
- 5) Prévoir la place nécessaire au montage et à l'assemblage du meuble. Pour ne pas l'endommager ou le rayer, nous vous conseillons d'effectuer cette action sur l'emballage d'origine ou une base neutre (carton, tapis, couverture, ...)
- 6) Pour un montage correct et soigné, nous vous conseillons de vous faire assister d'une ou plusieurs personnes.
- 7) Ne pas faire forer les vis. Il est préférable de contrôler de temps en temps et de les resserrer si nécessaire.
- 8) Conserver soigneusement la notice de montage et la lettre accompagnatrice, celles-ci vous seront nécessaires pour toutes demandes ultérieures.

Conseils d'entretien :

Pour tous les meubles en bois, métal, verre, MDF ou panneaux de particules.

Meubles en bois: Enlever les tâches avec un chiffon humide ou du produit à bois (disponible dans les magasins spécialisés). Repasser impérativement un chiffon doux et sec.

Meubles en métal: La surface du métal est recouverte d'un laquage de protection. De par la fabrication mécanique, des nuances de teintes peuvent apparaître, celles-ci ne peuvent être prise en compte comme motif de réclamation. Ne pas faire forer les vis, il est préférable de les resserrer de temps en temps.

Meubles en MDF ou panneaux de particules: Les meubles en MDF se composent de fibres de bois recouvertes d'un film. Il ne faut en aucun cas utiliser d'objet pointu ou tranchant sur ces surfaces. Les dommages dus à ces effets ne pourront faire l'objet de réclamations.

Si toutefois les arêtes devaient être vives, il suffit de les poncer légèrement avec du papier émeri fin. Mieux vaut renouveler l'action une seconde fois, de façon à ne pas endommager le meuble.

Avertissement :

Le montage doit être effectué par les adultes et non par des enfants.

Veillez les tenir éloignés jusqu'à la fin du montage afin de ne pas les blesser par la chute d'une ou plusieurs pièces. Les pièces en verre doivent être manipulées avec précaution pour éviter tout risque de coupures.

Il est impératif de vous protéger des éventuels éclats par le port d'accessoires appropriés que vous trouverez dans le commerce.

Il est également important d'adapter votre tenue vestimentaire à votre activité.

Nous ne répondons pas des personnes ou des dégâts matériels résultant de montages ou d'assemblages erronés ou inadéquats.

Nous ne répondons pas non plus des dommages provenant du manque des contrôles durant l'utilisation (éventuel resserrage des vis, ... etc.)

En outre, nous ne répondons pas des dommages dus à une utilisation inadéquate ou contraire aux règles.

Cordialement

L'équipe du service qualité
chez Inter Link S.A.S

ENGLISH

Important assembling suggestions:

- 1.) Before starting, please read our assembling instructions carefully and make yourself familiar with them.
- 2.) Follow our assembling instructions carefully.
- 3.) Compare the listed parts and fitting list to the contents of the cardboard.
- 4.) Prepare the necessary tools for assembling and make sure that the tools are in proper condition. Bad tools lead in some way to difficulties during the assembling.
- 5.) To make sure that the furniture will not be damaged or grated during assembling, prepare an adequate area and cover the floor with the cardboards or another soft pad (i.e. cloth or carpet).
- 6.) We recommend operating always with two or more people.
- 7.) Do not overwind screws. Check the screws from time to time and if necessary retight them.
- 8.) Keep the instruction and service sheets. Perhaps you will need them later on.

Maintenance advice:

For wooden furniture consisting of glass and steel or MDF and coated surface:

Wooden Furniture: Stains can be taken off with a soft, moistened cloth or by using a special polish (available in supermarket and specialized stores). But do not forget to wipe the surface with a dry and soft cloth afterwards.

Steel furniture:

The metal has a varnished surface. The material could show little discrepancies in colour, clouds or stains due to the machine made production which should not be a reason for a complaint. If some metal parts have been twisted out of shape during transport, you could carefully try to twist them into the original position. Please do not overwind the screws and retight them from time to time.

MDF and coated surfaces:

MDF consists of wooden fibres (please read the a.m. instructions). Do not work on the coated surfaces with knives or sharp objects, as this could cause damage the material. That should not be a reason for complaints afterwards. Due to machine made production, the MDF parts can have sharp edges. You could chamfer them with a fine standard sand paper. Please do it carefully in order to make sure that you will not remove too much of the material.

Warning:

Carrying out the assembly is for adults only. Please, keep your children away during assembling. Children might take small parts or fittings away or swallow them up. During assembling it could also happen that parts of your furniture fall down on your children. Please, therefore, protect them and make sure that you carry out the assembling in their absence.

If your piece of furniture consists of glass, it should be handled carefully during assembling. Glass can break at any time and cause injuries. Therefore, you should protect your eyes and hands by wearing special clothing and safety shoes, available in the supermarkets and specialized stores.

We are not liable for any material damage or injuries resulting from faulty assembling. We are also not liable for any damage resultant from lack of maintenance during use. (i.e. retightening of screws, and etc...). We are not liable for any damage caused by faulty use or use against its purpose.

We wish you a lot of joy and pleasure with your new piece of furniture.

Your Quality Assurance Team by Inter Link SAS

"PALE"

TISCH / TABLE / TABLE

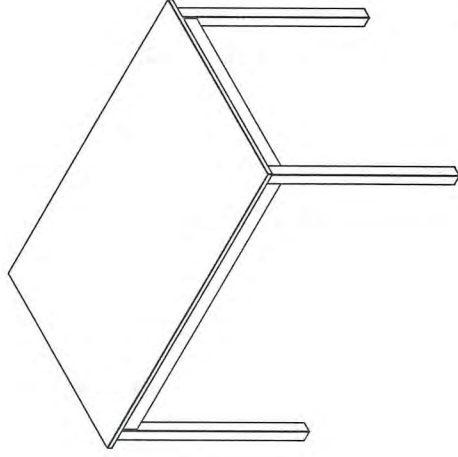

Montage Anleitung / Notice de Montage / Assembling Instruction



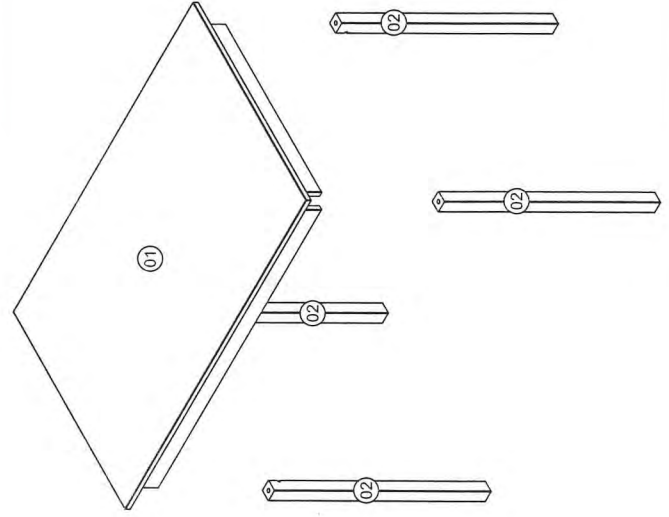

Für den Aufbau werden die hier abgebildeten Werkzeuge benötigt.
Avant le montage, se munir des outils nécessaires.
For the assembly you need the tools shown above.



Inter Link SAS
Z.A. du Niederwald
67470 Selz / France
www.interlinksa.com

A		04
B		04

C		M8 x 18mm	04
D		M8 x 13mm	04
E			01

01 4X

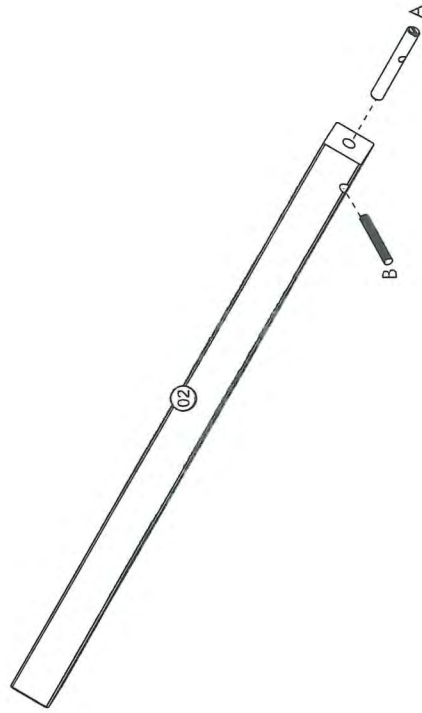

02

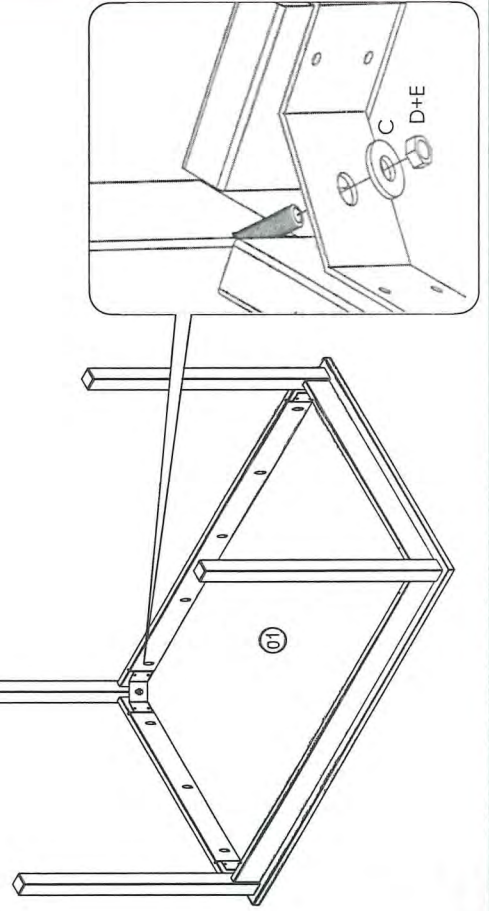

Achtung

Möbel nie im befüllten Zustand verschieben. Sie können instabil werden, zusammenbrechen, umkippen oder andere Schäden können entstehen. Auch die Befüllung kann beschädigt werden.

Warning

Do not move your piece of furniture if loaded. Doing so, your piece of furniture could become unstable, collapse, tip over, and/or cause serious injuries.

Attention

Ne pas déplacer l'unité lorsqu'elle est chargée. Faire ainsi peut causer l'instabilité, l'effondrement ou le renversement du meuble et/ou des endommagements sérieux.

Achtung

Sofern Glasteile mitgeliefert werden, bitten wir Sie, diese während der Montage mit Vorsicht zu behandeln. Glas kann jederzeit brechen und somit Verletzungen verursachen. Schützen Sie deshalb unbedingt Ihre Augen und Hände mit im Handel erhältlicher Schutzbekleidung.

Warning

Risk of breaking glass. If your piece of furniture consists of glass handle it carefully during assembling. Use eye and hand protection. Improper handling can result in cuts or lacerations.

Attention

Risque de bits de verre. Faites attentions lors de la manipulation du verre pendant l'assemblage. Utilisez des protections pour les yeux et les mains. Une mauvaise manipulation peut provoquer des coupures ou des lacerations.

Quel meuble de la gamme LINK avez-vous acquis ?

Où avez-vous acheté ce meuble ? Magasin de Meubles Magasin de Bricolage Supermarché ou Hypermarché Vapéciste Autres

Quel est votre degré de satisfaction par rapport aux critères suivants ?

De très satisfait à peu satisfait

Instruction / notice de montage	<input type="checkbox"/>	<input type="checkbox"/>	<input type="checkbox"/>	<input type="checkbox"/>
Qualité / Finition	<input type="checkbox"/>	<input type="checkbox"/>	<input type="checkbox"/>	<input type="checkbox"/>
Fonctionnalité	<input type="checkbox"/>	<input type="checkbox"/>	<input type="checkbox"/>	<input type="checkbox"/>
Qualité / Prix	<input type="checkbox"/>	<input type="checkbox"/>	<input type="checkbox"/>	<input type="checkbox"/>

L'achat de ce meuble était-il planifié ?

oui non

Comment avez-vous découvert les meubles LINK ?

Annonce publicitaire Dans un magasin
 Chez des amis Autres :

Quel style d'intérieur préférez-vous ?

Jeune habitant (métal / verre)
 Contemporain en bois
 Style méditerranéen
 Style campagnard
 Autre :

Avez-vous acheté ce meuble comme pièce unique ?

oui non

Souhaiteriez-vous acquérir d'autres meubles de la même gamme ?

oui non

Avez-vous déjà acheté des meubles LINK par le passé ?

oui non

Si oui de quel type de meubles s'agit-il ?

Quelle est votre fréquence d'achat de meubles ? Tous les : 3 mois 6 mois 12 mois moins souvent

... encore quelques questions vous concernant :

Vous êtes de sexe ? Féminin Masculin

Voire date de naissance ? (accueillir) Votre nationalité:

Combien de personnes vivent dans votre foyer ? personnes

Avez-vous des enfants de moins de 18 ans ? oui Combien ?

Voire profession ?

Etudiant Ouvrier
 Femme ou foyer / Homme ou foyer Employé (e)
 Retraité Cadre moyen / Cadre supérieur / Agent de maîtrise
 Commerçant / Artisan / Prof. libérale Autre :

Avez-vous des suggestions ou des réclamations à nous faire ?

INFORMATIONS FACULTATIVES : si vous souhaitez, dans l'avenir, recevoir des informations concernant les meubles LINK, remplissez, s'il vous plaît, le cadre ci dessous :

Nom : Prénom :
Rue : Ville : Pays :
Code Postal :
E-mail : Tél. :

Les informations recueillies font l'objet d'un traitement informatique destiné à améliorer notre service à la clientèle. Le distributeur des données est le service marketing de la société Inter Link. Conformément à la loi n° 625 du 6 janvier 1978, vous bénéficiez d'un droit de accès et de rectification aux informations qui vous concernent. Si vous souhaitez exercer ce droit et obtenir communication des informations vous concernant, veuillez vous adresser à Inter Link SAS (info@interlink-sa.com). Vous pouvez également, pour des motifs légitimes, vous opposer aux traitements des données vous concernant.

Ici et approuvé : Date :

Nous vous remercions d'avoir consacré un peu de votre temps pour remplir ce questionnaire!

Dialogbogen | Questionnaire

Dieser Dialogbogen dient uns dazu, Sie ein wenig näher kennen zu lernen. So können wir unsere Angebote und Services rund um LINK-Möbel immer besser Ihren Wünschen anpassen.

Bitte faxen Sie den Dialogbogen an die Nr. 0033 3 88 05 55 68 oder schicken Sie ihn per Post an Inter Link SAS, Z.A. du Niederwald, 67470 Seltz, France.

Wir freuen uns auf Ihre Antworten, Ideen und Anregungen.

We want to optimize our products and services to meet your requirements. This questionnaire is intended to help us. Please fill in and fax it to 0033 3 88 05 55 68 or send it by post to Inter Link SAS, Z. A. du Niederwald, 67470 Seltz, France.

We look forward to your feedback plus your ideas and suggestions.

Ce questionnaire nous servira à mieux vous connaître et à améliorer ainsi notre taux de service et répondre à vos attentes concernant notre gamme de meubles.

Retournez nous s.v.p ce questionnaire par fax ou 03 88 05 55 68 ou par courrier à Inter Link SAS, Z.A du Niederwald, 67470 Seltz..

Nous vous remercions par avance pour vos réponses, idées et suggestions.

Welches Möbelstück von LINK haben Sie erworben?
 Wo haben Sie dieses Möbelstück gekauft? Möbelhandel Baumarkt Supermarkt Internet Katalog

Wie zufrieden sind Sie mit Ihrem Möbel bzgl. folgender Aspekte?
 Sehr zufrieden bis Unzufrieden

Aufbau-/Montageanleitung	<input type="checkbox"/>	<input type="checkbox"/>	<input type="checkbox"/>	<input type="checkbox"/>
Qualität/Verarbeitung	<input type="checkbox"/>	<input type="checkbox"/>	<input type="checkbox"/>	<input type="checkbox"/>
Funktionalität	<input type="checkbox"/>	<input type="checkbox"/>	<input type="checkbox"/>	<input type="checkbox"/>
Preis/Leistung	<input type="checkbox"/>	<input type="checkbox"/>	<input type="checkbox"/>	<input type="checkbox"/>

Hatten Sie den Kauf des Möbels geplant? Ja Nein
 Wie sind Sie auf LINK-Möbel aufmerksam geworden?
 Werbung in der Zeitung / Zeitschrift
 Vor Ort
 Freunde
 Sonstiges:

Welchen Einrichtungsstil bevorzugen Sie besonders?
 Modernes Wohnen (Glas/Metall)
 Moderne Holzmöbel
 Mediterranes Wohnen

Haben Sie das Möbel als Einzelstück erworben? Ja Nein
 Haben Sie Interesse an passenden Ergänzungsmöbeln? Ja Nein
 Haben Sie früher schon einmal LINK-Möbel gekauft? Ja Nein

Wann ja, was für Möbel waren das?
 Wie häufig kaufen Sie Möbel? Alle 3 Monate Alle 6 Monate Alle 12 Monate Seltener

Und nun noch einige Fragen zu Ihnen...
 Sind Sie weiblich oder männlich? Ihre Staatsangehörigkeit:

Verraten Sie uns Ihr Geburtsdatum? (TT.MM.JJJJ)
 Wie viele Personen leben in Ihrem Haushalt?
 Personen leben insgesamt in meinem Haushalt, davon sind Kinder unter 18 Jahren

Was ist Ihr derzeitiger Beruf?
 Student/in, Auszubildende/r
 Hausfrau/Hausmann
 Rentner/in
 Selbstständige/r
 Arbeiter/in
 Angestellte/r
 leitende/r Angestellte/r, Geschäftsführer/in, Vorstand
 Sonstiges:

Haben Sie Anregungen für uns? Hat Ihnen etwas besonders gut gefallen? Oder möchten Sie Kritik üben? Schreiben Sie uns, nur dann können wir besser werden.

FREIWILLIGE ANGABE: Wenn Sie wünschen, lassen wir Ihnen gerne künftig Anregungen und Informationen von LINK zukommen. Geben Sie bitte hierfür nachfolgend Ihre Adresse an:

Name: Vorname:
 Straße:
 PLZ: Ort: Land:
 E-Mail: Tel./Nr:

Aus datenschutzrechtlichen Gründen bitten wir Sie, uns durch Ihre Unterschrift Ihr Einverständnis dazu zu erklären, dass die INTER LINK SAS Ihre Angaben erhält, elektronisch verarbeitet und für Kundenbeziehungs-zwecke nutzt. Wir versichern Ihnen, dass Ihre Informationen vertraulich behandelt werden und die Weitergabe an Dritte ausgeschlossen ist. Auf Anfrage erhalten Sie Auskunft über Ihre bei INTER LINK SAS gespeicherten Daten unter der E-Mail-Adresse info@interlink-sa.com. Sie können jederzeit Ihre Einwilligung, Löschung oder Sperrung der Daten verlangen und die Einwilligung in die Speicherung, Verarbeitung und Nutzung Ihrer Daten jederzeit für die Zukunft widerrufen.

Ich habe die Datenschutzerklärung gelesen und bestätige sie mit meiner Unterschrift: Datum:

Herzlichen Dank, dass Sie sich Zeit für uns genommen haben!

Which furniture item did you buy?

Where did you buy this furniture item? Furniture store DIY-store Supermarket Internet Catalogue

How satisfied are you with your piece of furniture considering the following aspects?

	Very satisfied		unsatisfied
Assembly instruction	<input type="checkbox"/>	<input type="checkbox"/>	<input type="checkbox"/>
Quality	<input type="checkbox"/>	<input type="checkbox"/>	<input type="checkbox"/>
Functionality	<input type="checkbox"/>	<input type="checkbox"/>	<input type="checkbox"/>
Price/performance ratio	<input type="checkbox"/>	<input type="checkbox"/>	<input type="checkbox"/>

Did you plan the purchase of this piece of furniture? Yes No

What attracted your attention to furniture from LINK?

Advertisement in a newspaper / magazine
 Advertisement made in a furniture shop
 Friends
 Others:

Which furnishing style do you prefer particularly?

Modern Glass/Metal
 Modern wooden furniture
 Mediterranean style
 Pine wood, country style
 Others:

Did you buy this item as a single piece? Yes No

Are you interested in complementary furniture? Yes No

Did you ever buy furniture from LINK before? Yes No

If yes, what kind of furniture?

How often do you buy furniture? Every 3 months Every 6 months Every 12 months Less often

Finally some questions on you:

Are you male or female? Your nationality:

What is your date of birth? (DD.MM.YYYY)

How many people live in your household?
 people live in my household, of them are children under 18 years.

What is your profession?

Student
 Housewife / House husband
 Pensioner
 Self employed
 Worker
 Employee
 Manager
 Director
 Others:

Concerning LINK furniture: Do you like certain items particularly? Would you like to criticize anything? Please do not hesitate to give us your opinion.

OPTIONAL DETAILS: if you wish, we will send you some information on LINK products. Therefore please write down your address below:

Family name: First name:
 Street: City: Country:
 Postal code: Tel.:
 Email:

If you provide feedback with Personal Data we will store this information about you now and in future for marketing purposes; market research used in order to contact you. We do not sell or share your personal data to third parties. If you have already submitted Personal Data and would like it to be removed from our records, please contact us at info@interlink-sa.com.

Read and approved: Signature: Date:

Thank you very much for having answered these questions!

